



Café Racer



SANREMO
COFFEEMACHINES

Рожденный для забега

Максимальный результат в чашке,
один кофе за одним

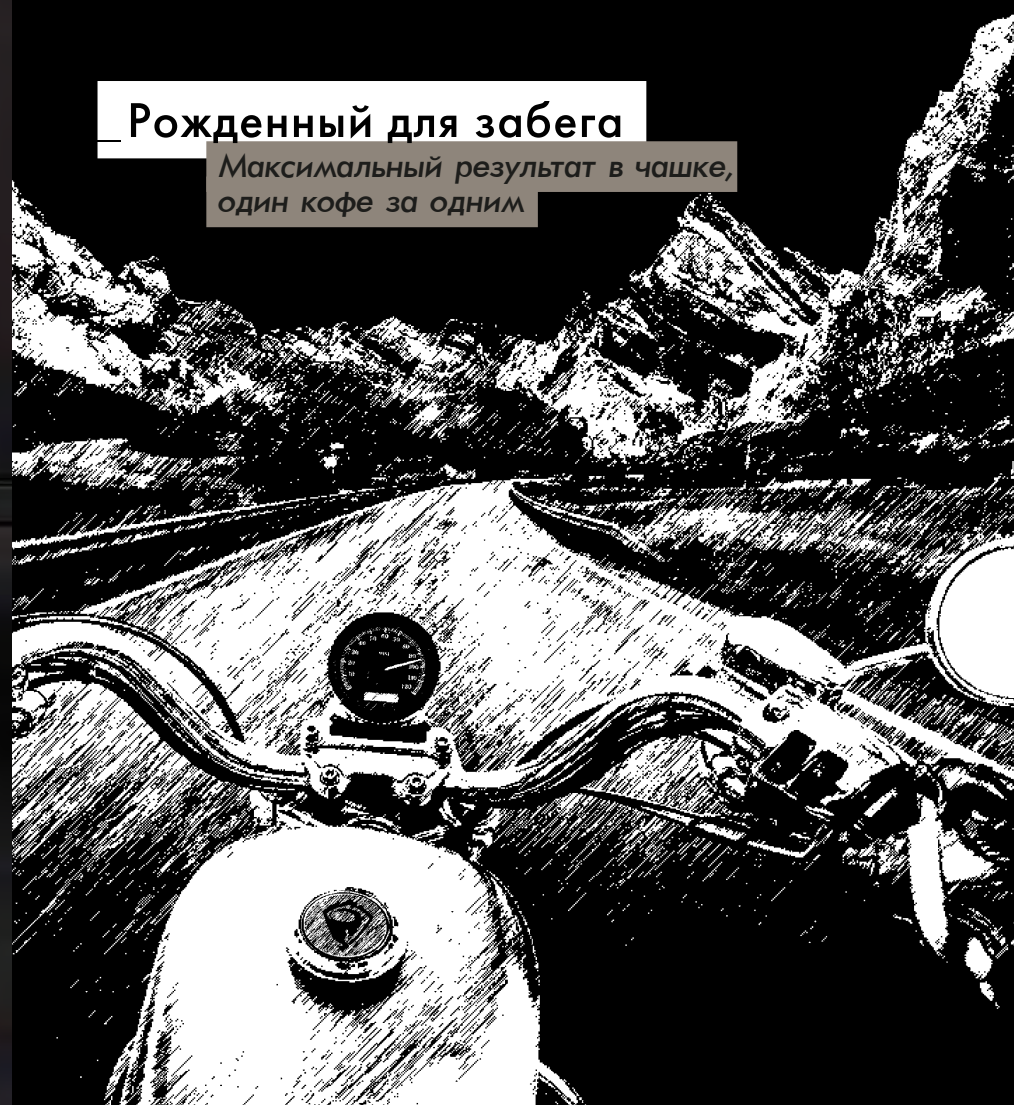

СИСТЕМА ЭНЕРГОСБЕРЕЖЕНИЯ

Термоизоляция и интеллектуальная система управления энергией позволяют экономить до 30% потр. электричества.



ВЫСОКОПРОИЗВОДИТЕЛЬНЫЙ НАСОС

Высокое и постоянное давление при любых условиях. Для большей точности программируемой порции.



SANREMO
COFFEEMACHINES

Прокатись,
Сделай тест-драйв



Интуитивно-удобная настройка всех параметров приготовления кофе

ВСЁ ПОД КОНТРОЛЕМ



ВЫСОКАЯ ПРОИЗВОДИТЕЛЬНОСТЬ ПАРА

Взбитие молока на большой мощности



ДОСТУПНЫЙ СЕРВИС

Термоизоляция и интеллектуальная система управления энергией позволяют экономить до 30% потр. электричества.



СТАЛЬНОЕ СЕРДЦЕ

Для максимальной термостабильности:
• Группы из стали AISI 316L, (Вес 8 kg каждая)
• Холдеры и бойлера также из нержавеющей стали AISI 316L



СИСТЕМА МЯГКОГО ПРЕДЗАВАРИВАНИЯ

«Flowactive System»: позволяет точно контролировать подачу воды и время предварительной инфузии

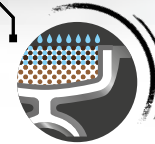

РЕГУЛИРУЕМЫЙ ПО ВЫСОТЕ ПОДДОН

Инновационная система «Все в одном», которая позволяет использовать посуду различной формы и высоты



Характеристики

Watch the video



КОФЕЙНЫЕ ГРУППЫ ВЫПОЛНЕНЫ ИЗ НЕРЖАВЕЮЩЕЙ СТАЛИ
Эксклюзивный дизайн Sanremo обеспечивает исключительную термостабильность и максимальную стойкость к окислению.



ТРУБКА ПАРОВИКА ИЗ НЕРЖАВЕЮЩЕЙ СТАЛИ С ОПЦИЕЙ «COOL TOUCH»
Паровая система высокой производительности, отлично подходящая для работы над «Latte Art».



СИСТЕМНЫЙ ДИСПЛЕЙ
Контроль всех показателей кофемашин: давления, температуры и уровня воды.



ХОЛДЕРЫ ИЗ НЕРЖАВЕЮЩЕЙ СТАЛИ
Эксклюзивный дизайн Sanremo, с формой и объемом, позволяющий максимально раскрыть весь букет кофейного вкуса.



ЭЛЕКТРОННО-ПРОГРАММИРУЕМОЕ ПРЕДЗАРИВАНИЕ
Позволяет управлять потоком воды, который смачивает кофейную таблетку; с точностью до 0.1 секунды, с возможностью сохранения 4 различных профилей с настройками на каждую группу.



ДИСПЛЕЙ КОФЕЙНОЙ ГРУППЫ
Контроль над всеми параметрами экстракции кофе



УДОБНЫЕ РУЧКИ ПАРОВИКОВ И ПАРОВИКИ ИЗ НЕРЖАВЕЮЩЕЙ СТАЛИ
Гибкая система управления паром.



НЕЗАВИСИМАЯ ТЕМПЕРАТУРА КАЖДОЙ КОФЕЙНОЙ ГРУППЫ
Точная настройка температуры каждой группы с шагом ± 0,5



СМЕШАННАЯ ГОРЯЧАЯ ВОДА ДЛЯ ПОДАЧИ КИПАТКА
Мгновенное смешивание водопроводной воды и пара для лучшего химического и органолептического качества.



НАСОС ВЫСОКОГО ДАВЛЕНИЯ (300 л/час)
Гарантирует постоянное давление при любых условиях использования машины



LED-ПОДСВЕТКА РАБОЧЕГО ПРОСТРАНСТВА
Позволяет эффективно работать в любых условиях освещения



РЕГУЛИРУЕМЫЙ ЭЛЕКТРОННЫЙ ПЕРЕКЛЮЧАТЕЛЬ
Датчик с точностью 0,02 бар, который позволяет поддерживать постоянное давление и пар в бойлере при любых условиях использования.



АВТОДИАГНОСТИКА, СТАТИСТИЧЕСКИЕ ДАННЫЕ И ПЛАНИРОВАНИЕ ТЕХОБСЛУЖИВАНИЯ
Техническое обслуживание может быть запланировано в соответствии с литрами или количеством сваренного кофе.



ПРОГРАММИРУЕМАЯ ТЕМПЕРАТУРА ПОДГРЕВА ЧАШЕК
Позволяет хранить чашки при оптимальной температуре в самых разных климатических и экологических условиях.



ПРОГРАММИРУЕМЫЙ АВТО-ЗАПУСК, АВТО-ВЫКЛЮЧЕНИЕ
Программируемый таймер включения-выключения для каждого дня и ежедневных расписаний.



РЕГУЛИРУЕМЫЙ ПО ВЫСОТЕ ПОДДОН
Позволяет работать с посудой разной формы



ПРОФЕССИОНАЛЬНЫЙ ЦИКЛ ОЧИСТКИ
Процедура очистки кофемашин



РЕГУЛЯРНОЕ ОБНОВЛЕНИЕ ВОДЫ В БОЙЛЕРЕ
Обеспечивает оптимальные характеристики воды для приготовления кофе и чая, а также обновление воды в бойлере способствует её правильной минерализации.

Опционально



* БЕЗДОННЫЕ ПОРТАФИЛЬТРЫ



** ПАРОВИКИ ПОВЫШЕННОЙ МОЩНОСТИ



***EXTERNAL PUMP

Café Racer

Модели

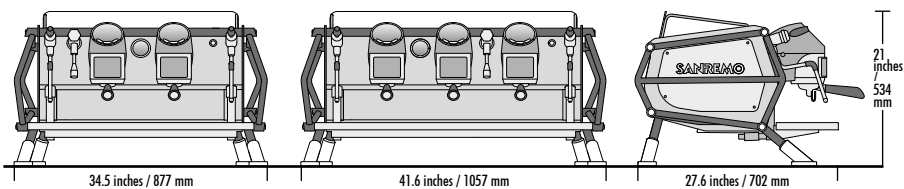

2 группы CR

- 2 трубки пара
- 1 кран кипятка
- 1 Одиночный холдер
- 2 Двойных холдера

3 группы CR

- 2 трубки пара
- 1 кран кипятка
- 2 Одиночный холдер
- 3 Двойных холдера



✓ МУЛЬТИБОЙЛЕРНАЯ СИСТЕМА

Максимальная термостабильность машины гарантируется во всех ее функциях, благодаря эффективной многобойлерной системе Saletto



Технические характеристики

		2 group	3 group
Напряжение	V	230/240	380/415
Входная мощность	kW	7.031/230V	8.35/230V
Объем сервисного бойлера	L	8	10
Мощность сервисного бойлера	kW	3.85/230V	3.85/230V
Мощность насоса	kW	0.2/230V	0.2/230V
Объем бойлера преднагрева	L	1.0	1.5
Мощность бойлера преднагрева	kW	1.0 230V	1.5 230V
Мощность подогрева чашек	kW	0.16/230V	0.2/230V
Объем бойлеров группы	L	1	1.5
Мощность бойлеров группы	kW	1.6/230V	2.4/230V
Вес нетто	kg	75	118,3
Вес брутто (с деревянным коробом)	kg	121	171,3

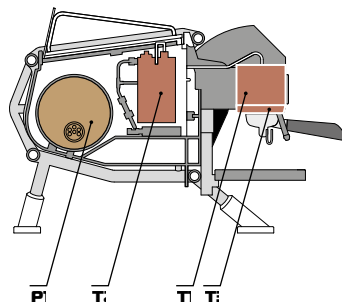

NAKED

Выбери свой стиль

Наряди свой Cafe Racer



FREEDOM



CUSTOM

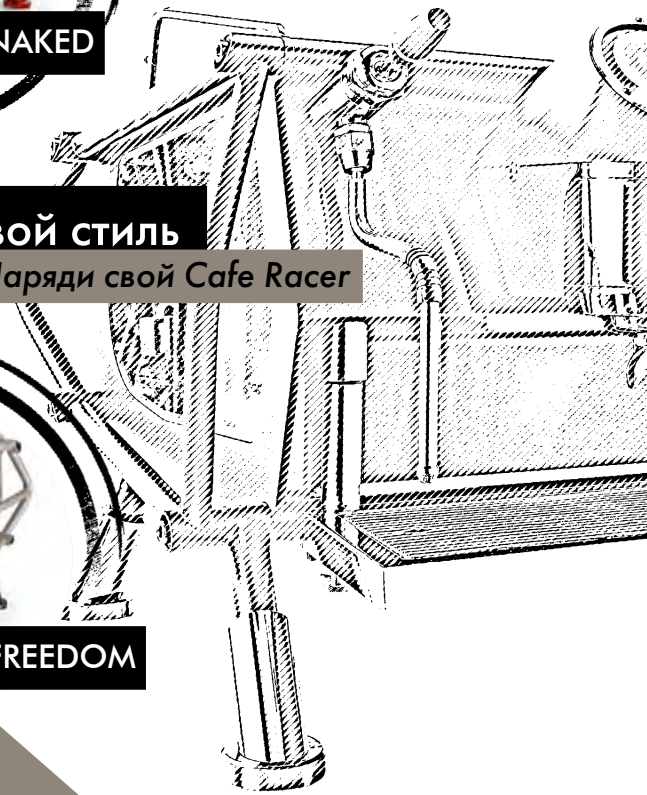



Создан для свободных духом:

Иногда дизайн разрабатывается для достижения точной цели; а иногда просто ради того, чтобы осуществить свою мечту

Но это наша история о кофемашине, созданной абсолютно свободно. Никакой спешки, никаких ограничений, никаких обязательств: кроме одного, как гарантировать безупречную работу бариста по всему миру.

Отсюда следует идея вложить лучшие технологии SANREMO в прочную и стильную раму: схожую с мотоциклетным шасси легендарного Cafe Racer.



От идеи к дизайну, полная разработка кофемашины командой S.W.A.T. (Sanremo World Academy Team): этот проект проехал вокруг света ни один раз. К его созданию приложили руку лучшие мастера кофейной индустрии и воплотили его в реальность. Cafe Racer, созданный компанией Sanremo, это мощная и надежная кофемашина, простая в использовании, но в то же время максимально стильная.

Уникальная, высокопроизводительная кофемашина, **готовая воплощать мечты всех профессионалов кофейной среды.**







NAKED
Загляни внутрь



Благодаря этим прозрачным боковым панелям, Naked Cafe Racer позволяет увидеть своё мощное сердце из нержавеющей стали.

Шасси - прочная рама с многообразием цветовых решений, такой каркас только и подчёркивает дизайн кофемашины.

Naked Cafe Racer доступен в 2 исполнениях: чёрный и стальной. 
К ним доступны компоненты в черном и красных цветах. 

✓ **Naked Black** 
Чёрный 



✓ **Naked Black** 
Красный 



✓ **Naked Steel** 
Чёрный 



✓ **Naked Steel** 
Красный 





FREEDOM

Опции под любой характер



Freedom Cafe Racer предлагает на выбор 4 разноцветные боковые панели, которые дополняются логотипом. Классический дизайн логотипа вдохновлен мотоциклетным движением середины XX Века. Традиция, богатая историями, исходящими от характера, стиля и индивидуальности.

Кофемашины доступны в версиях с черной и стальной рамой, а также с эксклюзивными окрасом некоторых деталей в красный цвет.



✓ Freedom Черный
Black | P1 | P2 | P3 | P4

✓ Freedom Стальной
Black | P1 | P2 | P3 | P4

✓ Freedom Черный
Red | P4

✓ Freedom Стальной
Red | P4





CUSTOM

Дух свободы



Зайдете в гараж: где вы можете насладиться подбирая собственный дизайн **Вашего Cafe Racer**. Наша команда R&D в вашем распоряжении, чтобы помочь Вам персонализировать отделку, которая представит Вас лучше всего.

Это будет любовь с первого взгляда.

Например:

. **Renegade Cafe Racer**,

С кожаными панелями, зеленым каркасом, бронзовыми вставками и ручками портафильтров из оливкового дерева

. **Dolomiti Cafe Racer**, полностью черный корпус с боковыми панелями из натуральной черной кожи.



Измерение предзаваривания

Удобный для настроек дисплей группы

ЛУЧШИЙ РЕЗУЛЬТАТ
В КАЖДОЙ ЧАШКЕ

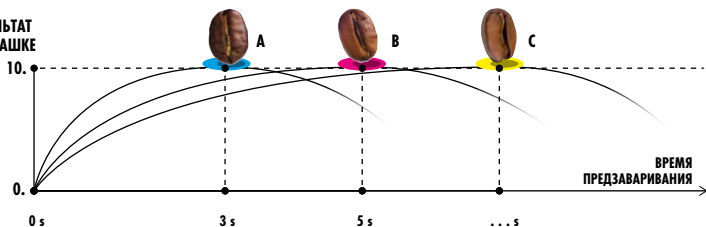

Каждая кофейная смесь и каждый моносорт имеет свои, различные друг от друга требования к приготовлению. Возможность контролировать процесс предварительного заваривания — это имеет основополагающее значение для идеальной и однородной экстракции кофе, максимально раскрывающей свои вкусовые свойства.

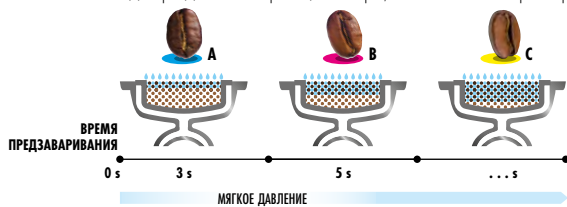

Предзаваривание является первой фазой в приготовлении эспрессо. Его основная функция — насытить и подготовить кофейную таблетку для оптимальной экстракции. Предварительная инфузия также обеспечивает равномерное распределение воды по поверхности кофе и помогает предотвратить образование трещин и каналов.

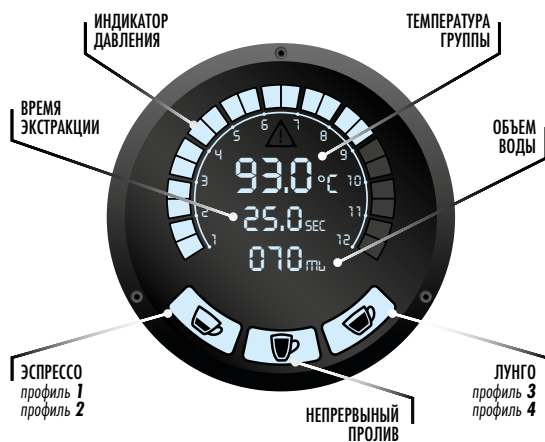

Через этот дисплей Вы можете запросто запрограммировать каждую группу на:

- определенное время предзаваривания
- объем воды для экстракции
- рабочую температуру

Для каждой группы Вы можете сохранить 4 различных профиля, а также объем свободного пролива



РЕЖИМ ОЖИДАНИЯ



ПРЕДЗАВАРИВАНИЕ



ЭКСТРАКЦИЯ

Всё под контролем

Откройте для себя функции цифрового дисплея:

Достаточно одного взгляда чтобы определить давление, температуру и уровень воды в основном бойлере. Эти значения постоянно контролируются высокоточными электронными датчиками, которые сразу показывают данные в режиме реального времени с абсолютной точностью.

Дисплей также обладает доступным интерфейсом и удобен в программировании для технического специалиста.

Такой дисплей позволяет бариста:

- Проверить и запрограммировать давление, температуру и уровень воды в бойлере
- Посмотреть статистику приготовленного кофе и потребляемой воды
- Запрограммировать автоматическое выключение и включение по времени
- Получать предупреждения о неисправностях и необходимости чистки машины
- Плановое обслуживание
- Возможность проведения автоматической диагностики

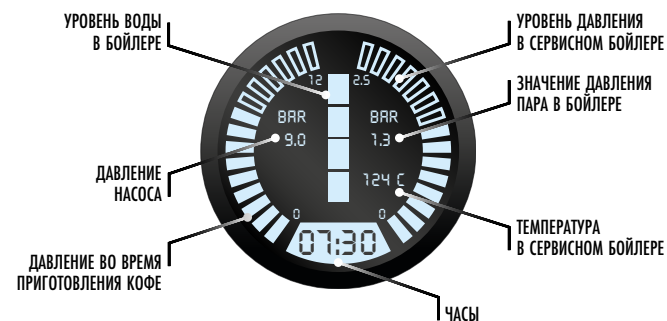

Молочная пена как произведение искусства

Мощная функция взбития молока



Используйте лучшую технологию Saigeo с безупречной производительностью, чтобы дать волю своему творчеству:

- отдельный бойлер для пара
- удобная ручка паровика
- паровик с функцией «cool touch»
- высокая производительность и быстрое восстановление

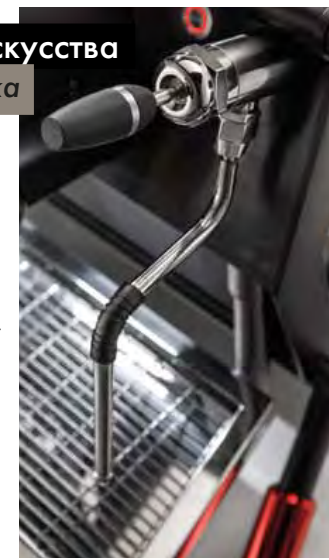



Enjoy your ride

For more information about our
coffee machines please contact us
at export@sanremomachines.com



SANREMO
COFFEE MACHINES

ОФИС В МОСКВЕ:
Бульвар Энтузиастов, д. 2,
БЦ «Голден Гейт»
8 (925) 040-85-11
sanremo-moscow@bk.ru

ОФИС В САНКТ-ПЕТЕРБУРГЕ:
Петроградская наб., д. 20,
БЦ «Веда-Хаус»
8 (812) 334-82-44
sanremo-rus@bk.ru

www.instagram.com/sanremorus/
www.sanremorus.ru